

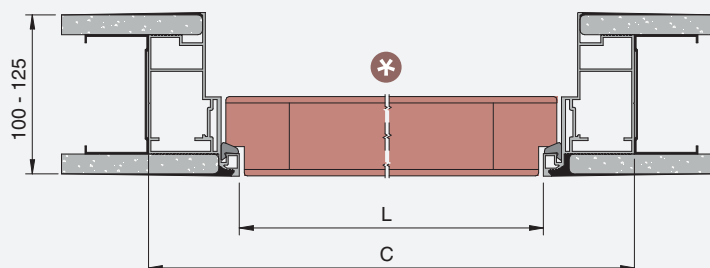

Absolute Swing

ITEM CODE / CODE ARTICLE: **TSWSC**

- * 50 mm Door thickness / Épaisseur de porte
- * 60 mm for thickness 100-125
60 mm pour épaisseur 100-125

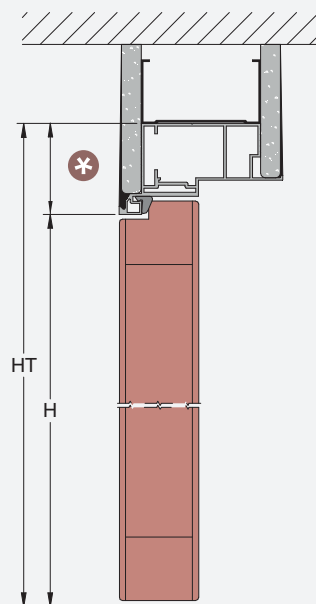

SINGLE SHEET SET UP
POSE D'UNE SEULE PLAQUE

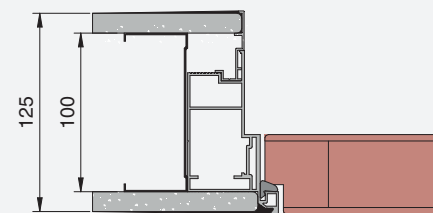
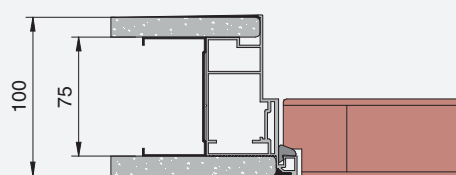

DOUBLE SHEET SET UP
POSE DE DOUBLE PLAQUE

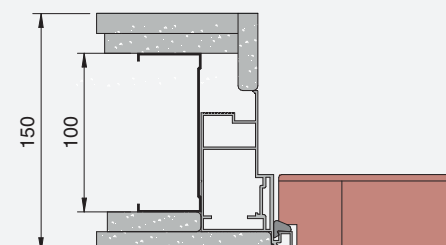
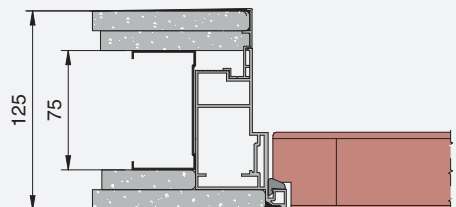

PASSAGE SIZE OUVERTURE DE PASSAGE		DOOR SIZE PORTE		C	HT
600		617		720	
700		717		820	
800		817		920	
900	2000/2100	917	2004/2104	1020	2060/2160
1000	2400	1017	2404	1120	2460
1100		1117		1220	
1200		1217		1320	

ATTENTION: If a pull system is set close to a push system there will be a difference in passage opening of 14 mm between them. The push system passage shall be ordered 14 mm higher than pull system or vice versa to have them at the same level. Every system is equipped with hinges of 40 Kg total capacity. For heavier doors stronger hinges can be supplied upon request and prior quotation.

ATTENTION: Si un cadre tirant est placé à proximité d'un cadre poussant, il y aura une différence d'ouverture de passage de 14 mm entre eux. Le passage du cadre poussant doit être commandé 14 mm plus haut que le tirant ou vice versa pour les avoir au même niveau. Chaque système est équipé de charnières d'une capacité totale de 40 kg. Pour les portes plus lourdes, des charnières plus résistantes peuvent être fournies sur demande et sur devis.

HINGE CAPACITY

Every system is equipped with hinges of 40 Kg total capacity. For heavier doors stronger hinges can be supplied upon request and prior quotation.

CAPACITÉ CHARNIÈRES

Chaque système est équipé de charnières d'une capacité totale de 40 kg. Pour les portes plus lourdes, des charnières plus résistantes peuvent être fournies sur demande et sur devis.



**FEASIBLE DIMENSIONS
MESURES RÉALISABLES**

WIDTH / LARGEUR

Wall / Mur 100/125: L from/de 600 to/à 1100 mm

HEIGHT / HAUTEUR

Wall / Mur 100/125: H from/de 1500 to/à 2700 mm



**FORMULAS TO CALCULATE
DIMENSIONS
CALCUL DE L'ENCOMBREMENT**

WIDTH / LARGEUR

L + 120 mm

HEIGHT / HAUTEUR

H + 60 mm

OPENING DIRECTION / SENS D'OUVERTURE

(To be expressed in purchasing orders
(à indiquer au moment de la commande))

**PUSH L
POUSSANT G**

**PUSH R
POUSSANT D**

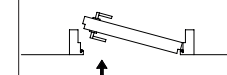
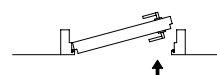



Absolute Swing

ITEM CODE / CODE ARTICLE: TSWSC

- * 50 mm Door thickness / Épaisseur de porte
- * 60 mm for thickness 100-125
60 mm pour épaisseur 100-125

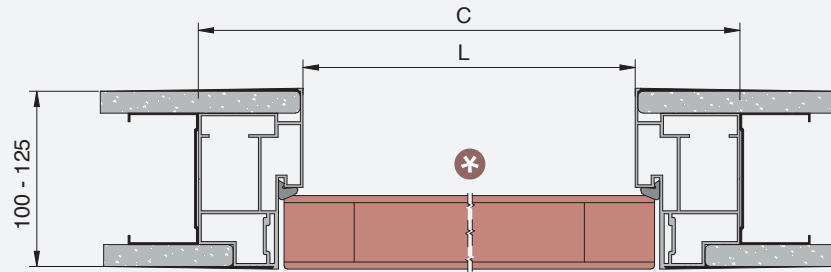

SINGLE SHEET SET UP
POSE D'UNE SEULE PLAQUE

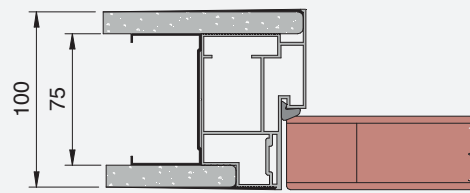

DOUBLE SHEET SET UP
POSE DE DOUBLE PLAQUE

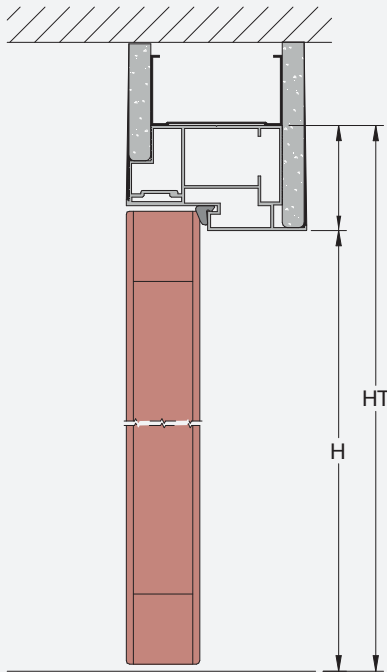
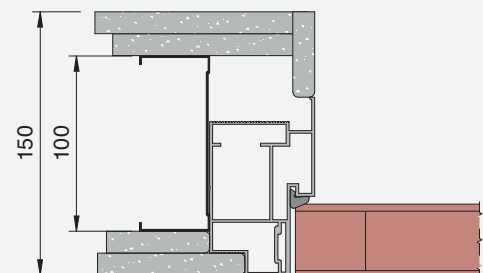
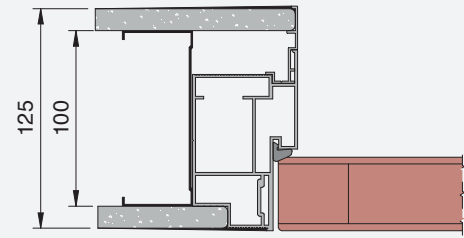
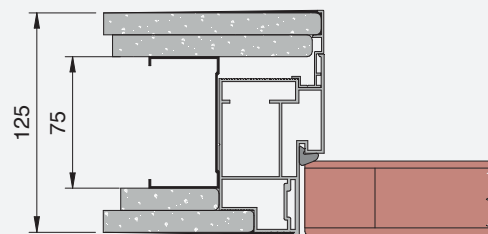

PASSAGE SIZE OUVERTURE DE PASSAGE		DOOR SIZE PORTE		C	HT
600		617		720	
700		717		820	
800		817		920	
900	2000/2100	917	2004/2104	1020	2060/2160
1000	2400	1017	2404	1120	2460
1100		1117		1220	
1200		1217		1320	

ATTENTION: If a pull system is set close to a push system there will be a difference in passage opening of 14 mm between them. The push system passage shall be ordered 14 mm higher than pull system or vice versa to have them at the same level. Every system is equipped with hinges of 40 Kg total capacity. For heavier doors stronger hinges can be supplied upon request and prior quotation.

ATTENTION: Si un cadre tirant est placé à proximité d'un cadre poussant, il y aura une différence d'ouverture de passage de 14 mm entre eux. Le passage du cadre poussant doit être commandé 14 mm plus haut que le tirant ou vice versa pour les avoir au même niveau. Chaque système est équipé de charnières d'une capacité totale de 40 kg. Pour les portes plus lourdes, des charnières plus résistantes peuvent être fournies sur demande et sur devis.

HINGE CAPACITY
Every system is equipped with hinges of 40 Kg total capacity. For heavier doors stronger hinges can be supplied upon request and prior quotation.

CAPACITÉ CHARNIÈRES
Chaque système est équipé de charnières d'une capacité totale de 40 kg. Pour les portes plus lourdes, des charnières plus résistantes peuvent être fournies sur demande et sur devis.

**FEASIBLE DIMENSIONS
MESURES RÉALISABLES**

WIDTH / LARGEUR
Wall / Mur 100/125: L from/de 600 to/à 1100 mm

HEIGHT / HAUTEUR
Wall / Mur 100/125: H from/de 1500 to/à 2700 mm

**FORMULAS TO CALCULATE DIMENSIONS
CALCUL DE L'ENCOMBREMENT**

WIDTH / LARGEUR
L + 120 mm

HEIGHT / HAUTEUR
H + 60 mm

OPENING DIRECTION / SENS D'OUVERTURE
(To be expressed in purchasing orders)
(à indiquer au moment de la commande)

